

Bloc-porte
sur mesure
sans modification
de votre
bâti existant



Porte blindée
certifiée A2P BP1

... ❖ palière & pavillonnaire

Diamant[®] 2

Porte blindée

*L'alliance du confort sur mesure
et de la sécurité*

 **PICARD[®]**
Depuis 1720 **SERRURES**



Les cylindres et les serrures



Serrure Ermétis : 4 points de fermeture à cylindre Européen

- Protecteur de cylindre anti-arrachage avec pastille rotative
- Cylindre de haute sécurité de type « européen »
- Fonctionne avec les clés PICARD-KABA® ou PICARD KV10®
- Cylindre incorporé dans le bloc-porte
- Points haut et bas en option



PICARD-KABA®



PICARD KV10®

Serrure Sérénis 700 : 5 points de fermeture à pompe VAKMOBIL®

- Pompe à 10 gorges, pastille anti-perçage et anti-sciage
- 1/2 tour condamné à la clé
- Protecteur anti-arrachage et rotatif anti-sciage
- Fonctionne avec les clés VAKMOBIL® (intègre un piston mobile)
- Points haut et bas en option



VAKMOBIL®



Serrure Présence 2 : 5 points de fermeture

à pompe VIGIE MOBILE®

- Clé brevetée jusqu'en 2027
- Système 8 barettes pour une sécurité optimale
- Clé ergonomique et esthétique
- Clé irreproductible par des personnes non-habilitées grâce au système mobile actif
- Points haut et bas en option

à cylindre rond PICARD-KABA®

- Protecteur de cylindre anti-arrachage avec pastille rotative
- Points haut et bas en option

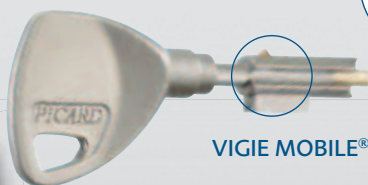
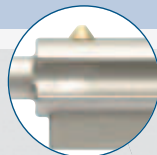

VIGIE MOBILE®



PICARD-KABA®



Les clés VIGIE MOBILE® et VAKMOBIL® sont livrées avec une carte de propriété numérotée.

Le numéro partiel inscrit sur cette carte ainsi que celui de votre clé sont indispensables pour la reproduction de clés supplémentaires.

Seul PICARD SERRURES est habilité à le faire.

Porte blindée Diamant[®] 2

Avantages produit

- Serrure certifiée A2P*, 4 ou 5 points d'ancrage 
- Pompes de haute sécurité VIGIE, VAK ou cylindres européen KABA, KV10
- Clés non reproductibles (VAKMOBIL[®], VIGIE MOBILE[®], KABA[®]), brevetées avec une carte de propriété
- Mise en œuvre sans détérioration de votre intérieur (bâti rénovation)
- Porte de 70 mm d'épaisseur avec joints périphériques et isolation en laine de roche
- Tôle extérieure en acier 15/10^e recouverte d'un panneau (mélaminé, bois, lisse ou mouluré)
- Un large choix d'habillages personnalisable pour s'harmoniser à votre environnement.

Avantages utilisation

- Silencieux : bagues plastiques pour le guidage des pènes
- Verrouillage de la serrure en un tour de clé avec une extrême douceur de fonctionnement
- Clé réversible et cylindre débrayable (cylindre européen KABA) : permet l'ouverture de l'extérieur même si une clé est engagée dans la serrure à l'intérieur
- Rappel du 1/2 tour par la clé
- Axe du cylindre à 60 mm pour un meilleur dégagement
- Grande souplesse de manœuvre assurée par 4 paumelles de 125 mm montées sur roulement à billes
- Option : entrebâilleur intégré décondamnable de l'extérieur avec la clé (Présence 2 ou Sérénis 700)

Moulure métallique

Paumelles sur roulement à billes

Microviseur

Règlage du 1/2 tour sur le bâti

Pêne 1/2 tour condamné à la clé

Seuil bas de porte

Entrebâilleur

Système anti-dégondage

Épaisseur de la porte 70 mm
au lieu de 35 à 40 mm
pour une porte standard.

Bloc-porte
sur mesure
sans modification
de votre
bâti existant

Bâti en tôle
acier
ép. 20/10^e

Laine de roche
ép. 50 mm

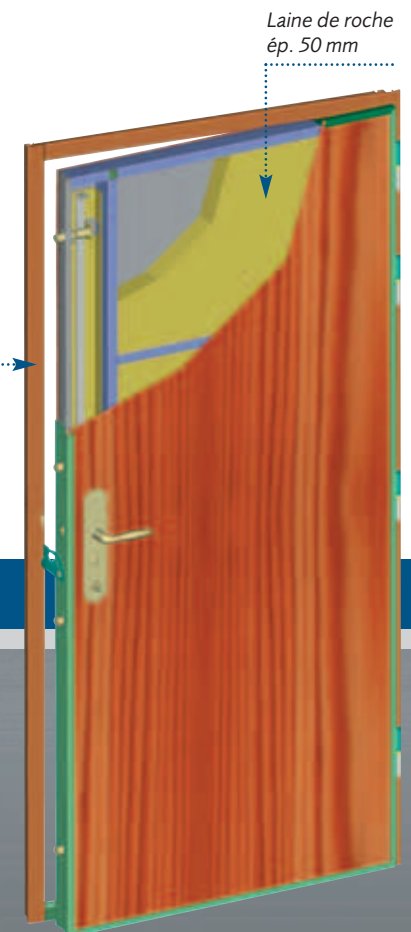

Options et cadre normatif

Une finition soignée au choix

Un large choix d'habillages en mélaminé a été sélectionné pour la porte blindée **Diamant® 2**. Ces habillages sont compris dans le prix.



Options : panneaux bois de qualité



Options : panneaux lisses ou moulurés alu et teintes RAL disponibles

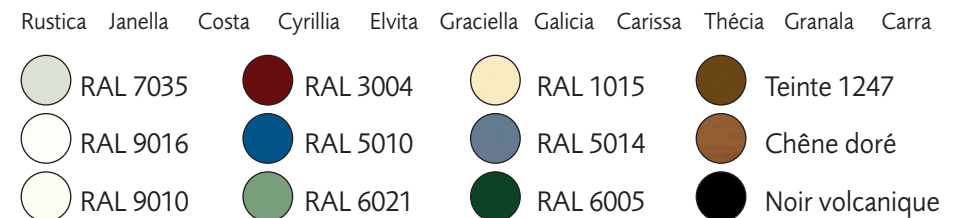
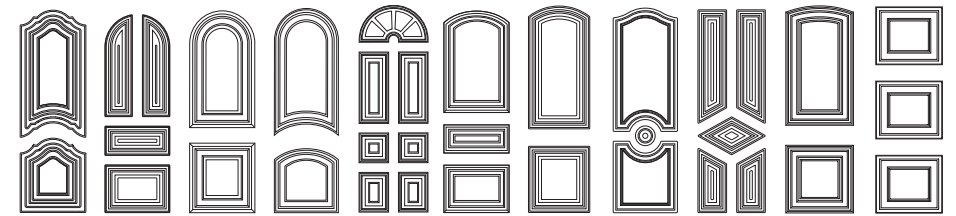

Options : toutes teintes RAL sur panneaux bois, alu ou acier

Cadre normatif

ACOUSTIQUE	
Bâti tubulaire	39 db (RW)
Bâti rénovation	38 db (RW)

Classement AEV

La Diamant® 2 répond au classement AEV qui vous garantit une protection aux intempéries*.

* le classement AEV est établi en fonction de 3 critères : perméabilité à l'air, étanchéité à l'eau et résistance au vent.

Plans techniques

Bâti rénovation

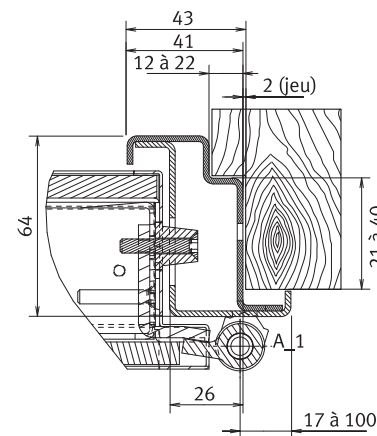

Bâti tubulaire
Construction neuve

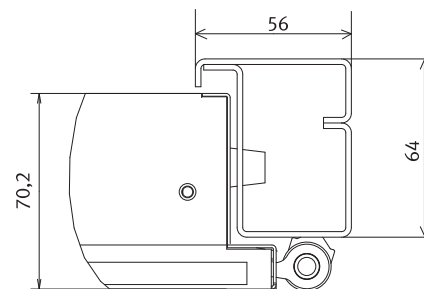

Accessoires



Conception et fabrication sur mesure

Les portes blindées de la gamme **PICARD SERRURES** viennent s'intégrer en lieu et place de votre ancienne porte.

Le résultat vous apporte un confort et une esthétique des plus réussis.

Sécurité intégrée

Fidèles à nos principes de fabrication, les portes blindées intègrent les serrures carénées de notre gamme.

Résistance et protection du plus haut niveau sont garanties.

Entrebâilleur

En option sur les portes blindées **Diamant® 2**, l'entrebâilleur vous apporte une sécurité supplémentaire.

Viseur grand-angle

Le viseur grand-angle vous permet d'identifier vos visiteurs. Existe en chromé et en laiton.



La qualité certifiée

La certification **A2P** est délivrée par le **CNPP**, laboratoire privé et autonome. Le Centre National de Prévention et de Protection certifie les portes, les serrures mais aussi les coffres.

La porte blindée **Diamant® 2** est certifiée **A2P BP1** et les serrures intégrées sont certifiées **A2P 1 étoile**.

« Plus de 300 000 cambriolages ont lieu en France chaque année*
- 80 % des cambrioleurs passent par la porte d'entrée
- un cambrioleur abandonne au-delà de 5 mn de vaines tentatives
- 50 % des cambriolages ont lieu pendant les vacances ».
* Source Ministère de l'intérieur.

TVA 5,5%

La société PICARD SERRURES :

- est certifiée **ISO 9001** par le **TÜV**, organisme certificateur. La norme **ISO 9001** est reconnue au plan international.

- est certifiée **V2008**.



PICARD®
Depuis 1720 **SERRURES**

www.picard-serrures.com

Groupe **SÉCURIDEV**

Votre installateur **PICARD SERRURES** :

Nos installateurs **PICARD SERRURES** vous proposent une gamme de produits multipoints de haute sécurité pour la protection de votre habitat : serrures multi-points, blocs-portes, contrôle d'accès.